

B106

Перв. примен.

Справ. №

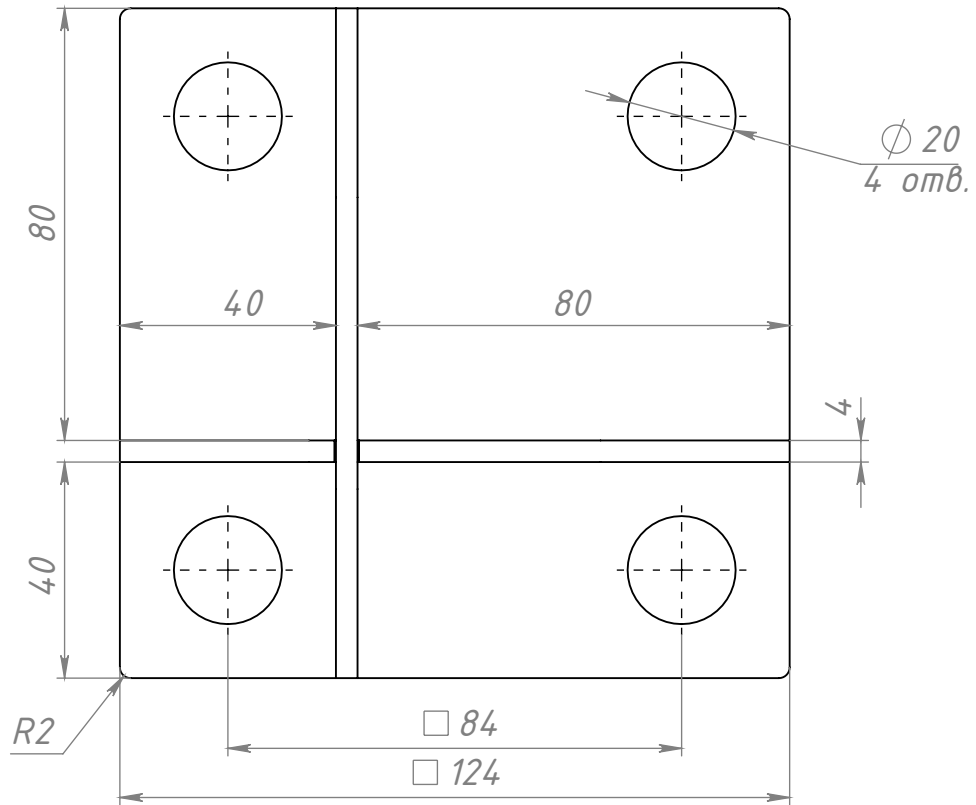
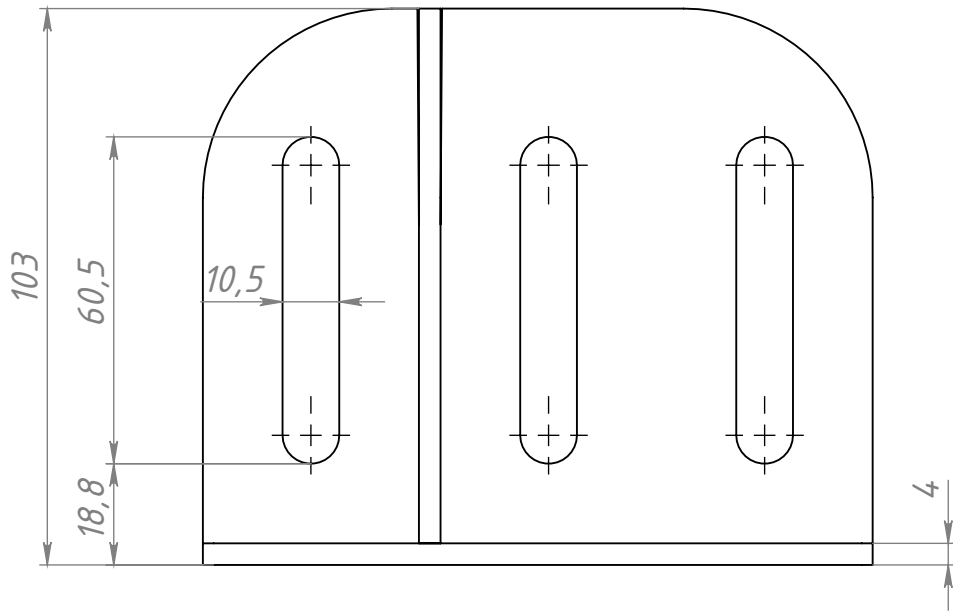

Подп. и дата

Инв. № дубл.

Взам. инв. №

Подп. и дата

Инв. № подл.

Изм.	Лист	№ докум.	Подп.	Дата
Разраб.		Терёхин С.		
Пров.		Терёхин С.		
Т. контр.				
Н. контр.				
Утв.				

B106

Площадка опорная
под профиля
40x40, 40x80, 80x80

Лит.	Масса	Масштаб
	1.05	1:1.4
Лист	Листов 1	



Формат А4

Шифр:

Копировал

Файл: B106 Площадка опорная под профиля 40x40, 40x80, 80x80