

A115

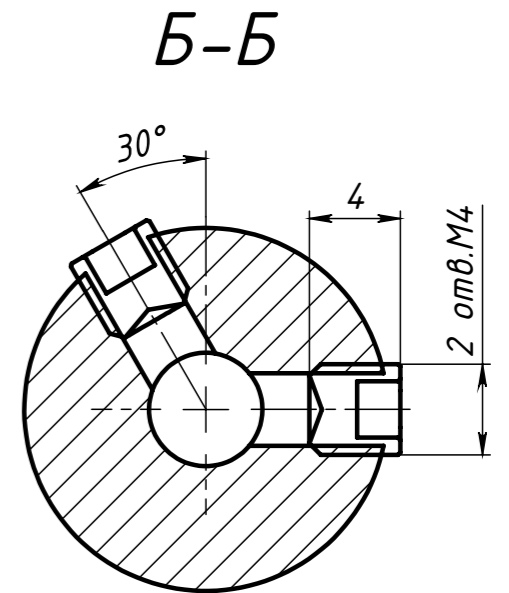

B (6 : 1)

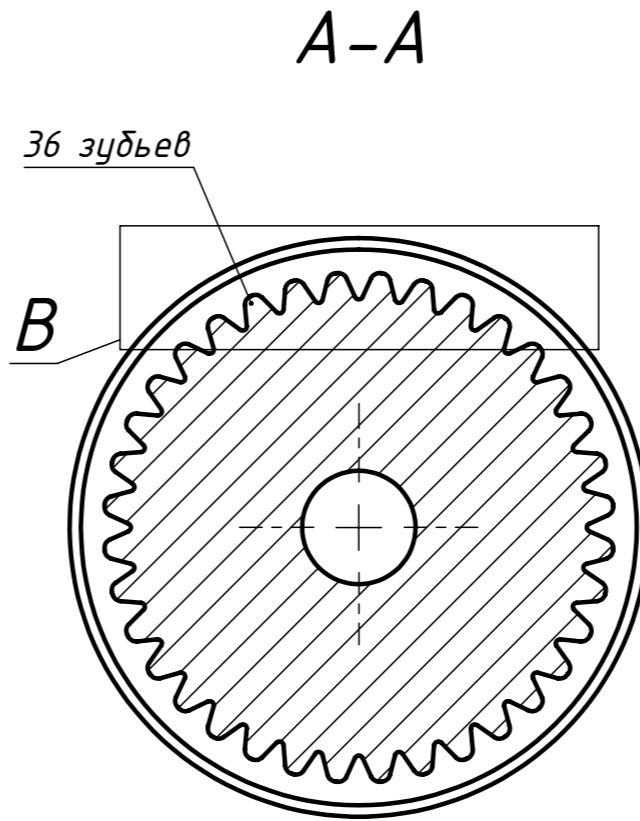
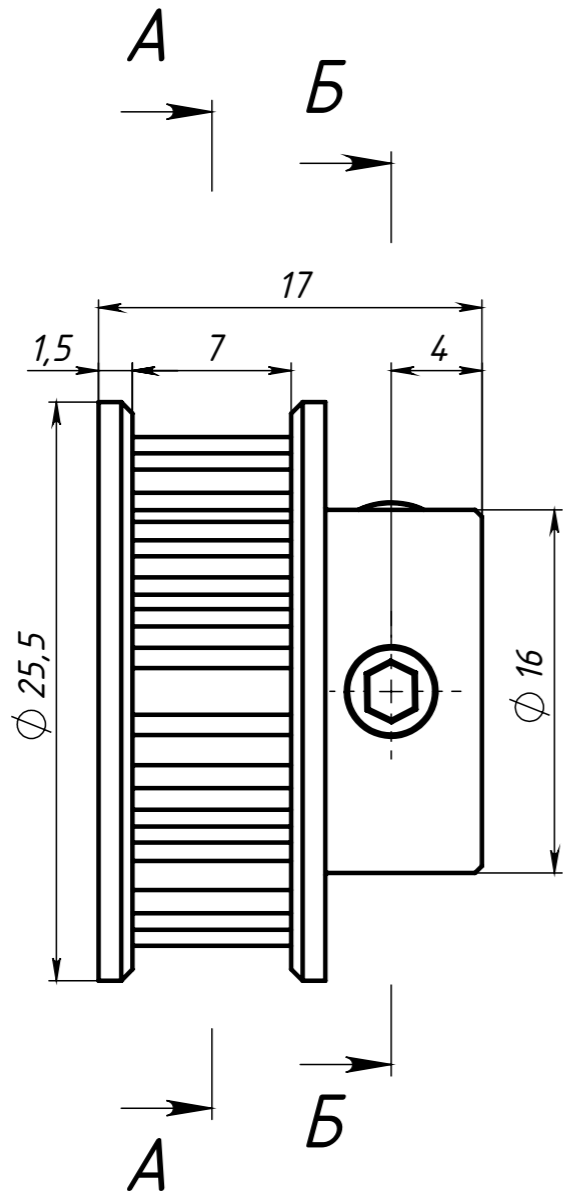
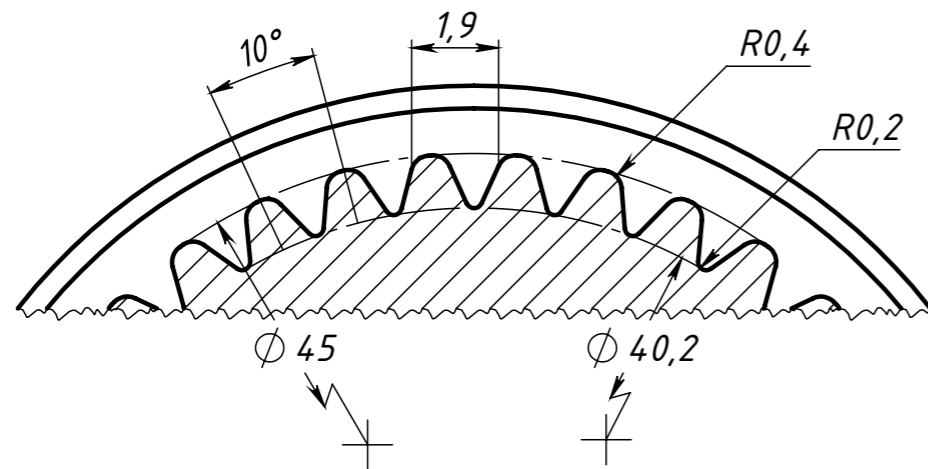

| | | | | |
|-----------|------------|----------|-------|------|
| Изм. | Лист | № докум. | Подп. | Дата |
| Разраб. | Карпов Д. | | | |
| Пров. | Терёхин С. | | | |
| Т. контр. | | | | |
| Н. контр. | | | | |
| Утв. | | | | |

A115

Шкив GT2-36, Ø
отверстия 5 мм

Алюминий

| | | |
|------|----------|---------|
| Лит. | Масса | Масштаб |
| | 13.50 г | 3:1 |
| Лист | Листов 1 | |

СОБЕРИЗАВОД

Шифр:

Копировал

Формат А3

Перв. примен.

Справ. №

Подп. и дата

Инв. № дубл.

Взам. инв. №

Подп. и дата

Инв. № подл.

Файл: A115 Шкив GT2-36, Ш отверстия 5 мм