

A147

Перв. примен.

Справ. №

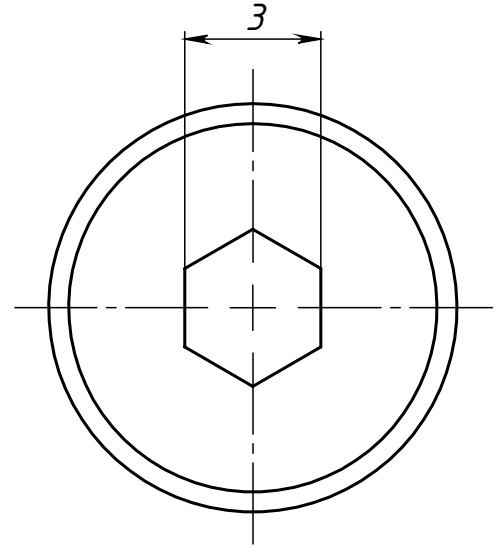
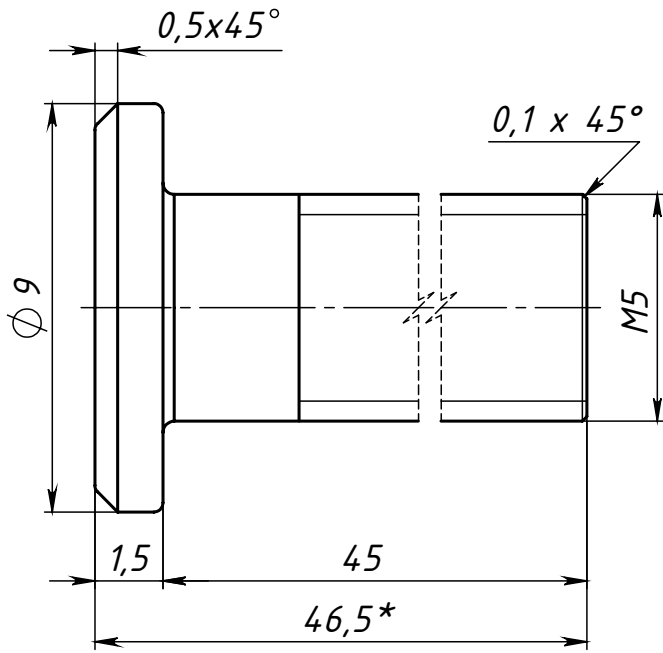

*Размер для справок

Подл. и дата

Инв. № дубл.

Взам. инв. №

Подл. и дата

Инв. № подл.

Изм.	Лист	№ докум.	Подп.	Дата
Разраб.		Карпов Д.		
Пров.		Терёхин С.		
Т. контр.				
Н. контр.				
Утв.				

A147

Винт с плоской
головкой и внутр.
шестигранником M5x45

Сталь

Лит.	Масса	Масштаб
	5.80 г	6:1
Лист	Листов 1	

СОБЕРИЗАВОД

Шифр:

Копировал

Формат А4

Файл: A147 Винт с плоской головкой и внутр. шестигранником M5x45