

B180

Перв. примен.

Справ. №

Подп. и дата

Инв. № дубл.

Взам. инв. №

Подп. и дата

Инв. № подл.

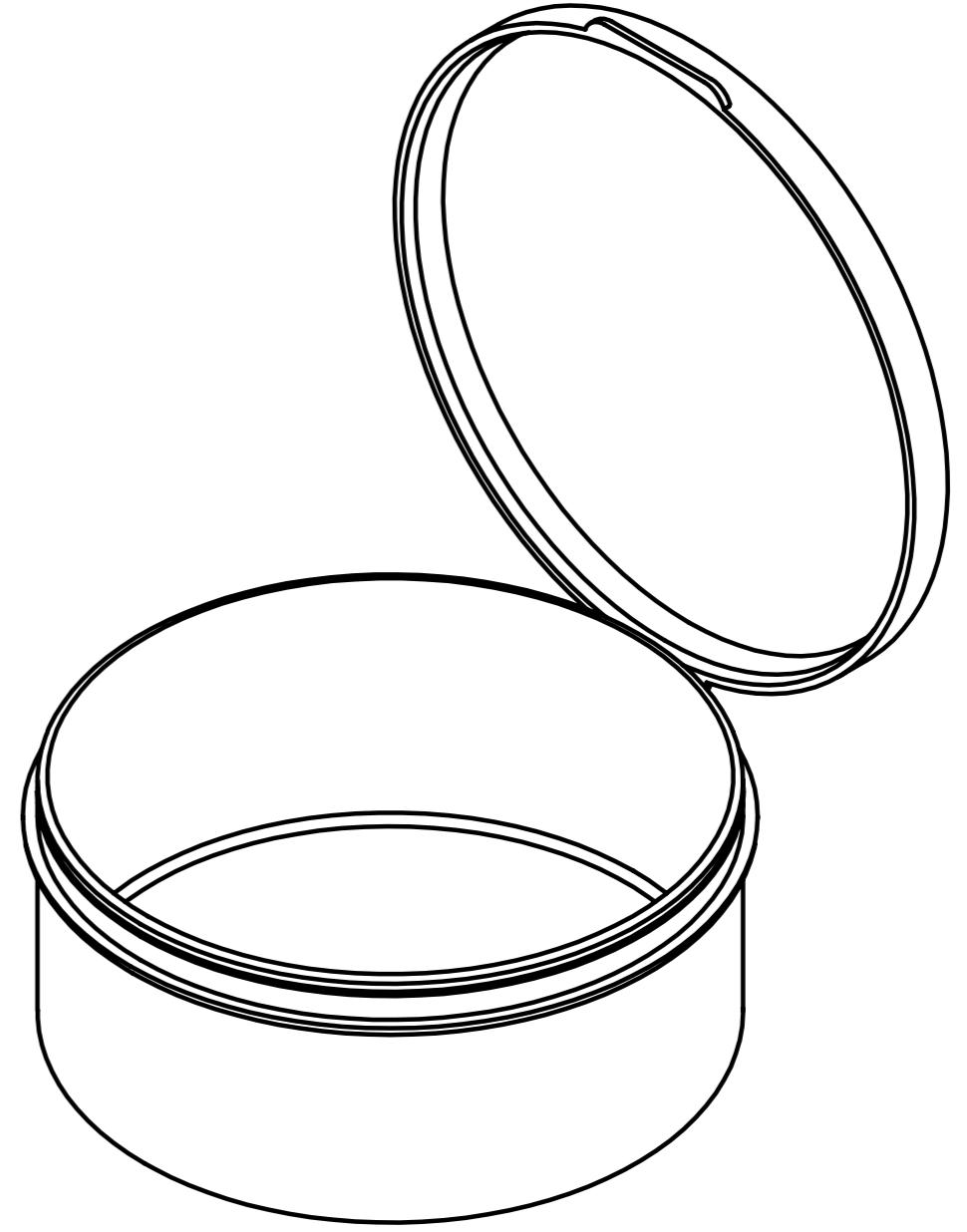
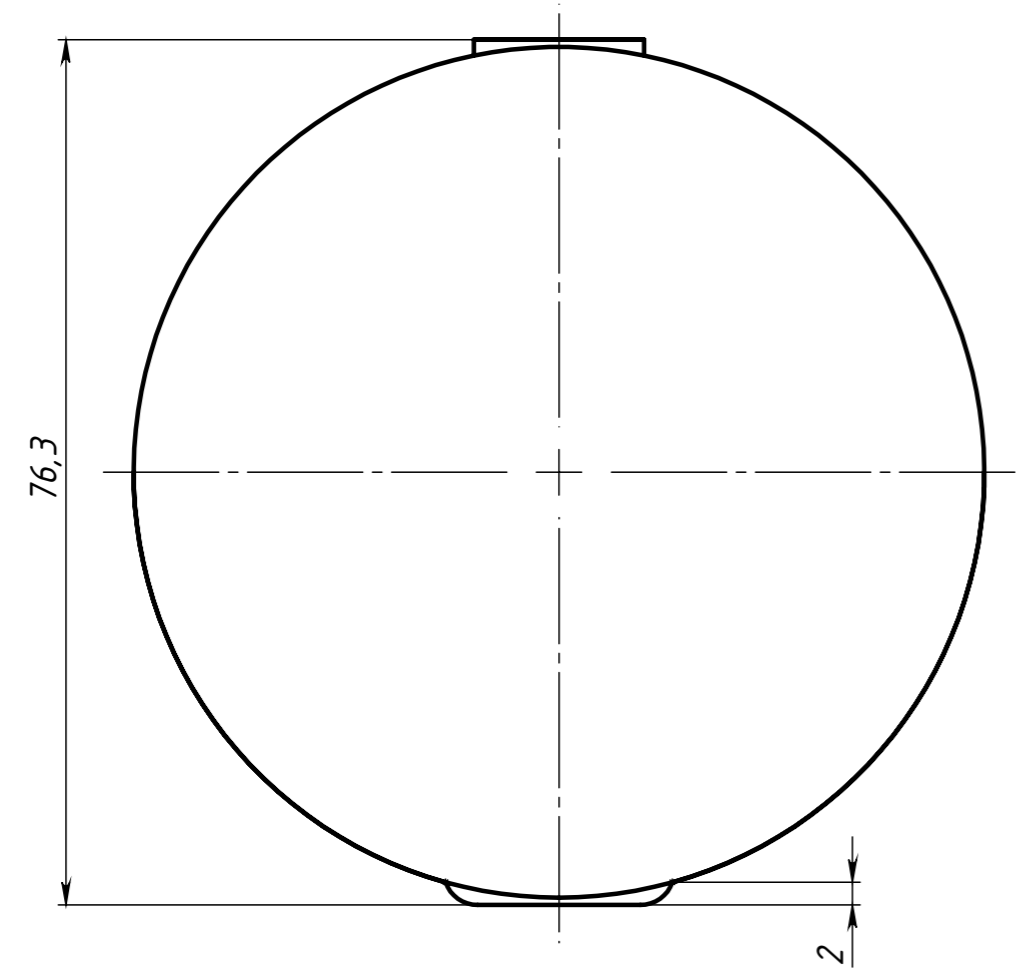
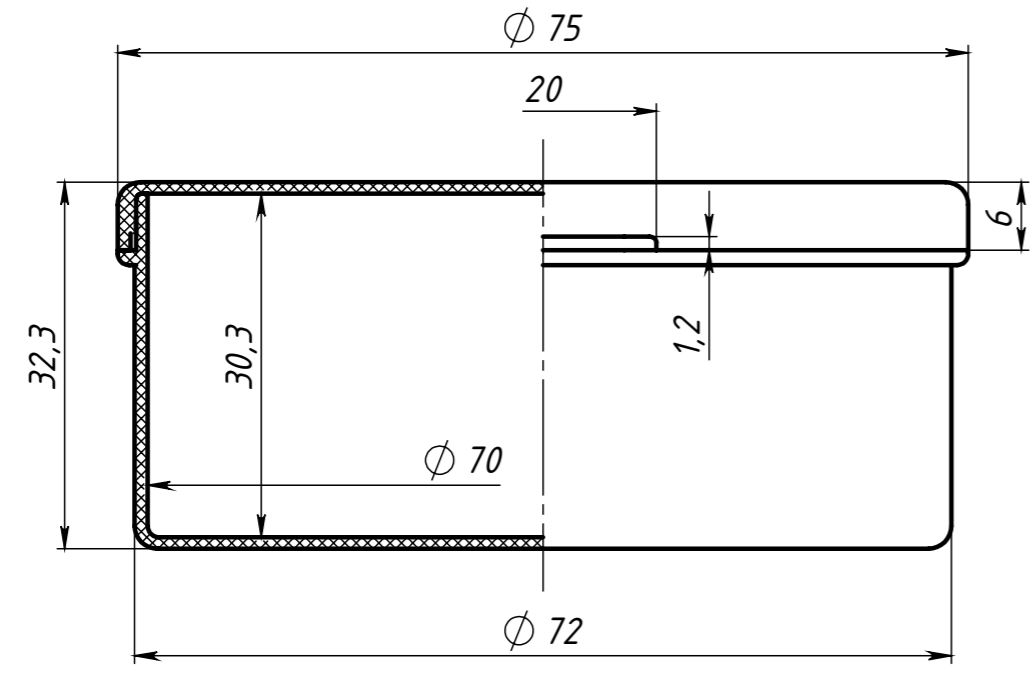

1. Толщина изделия 1 мм.
2. Неуказанные радиусы скруглений 2 мм.

Изм.	Лист	№ докум.	Подп.	Дата
Разраб.	Карпов Д.			
Пров.	Терёхин С.			
Т. контр.				
Н. контр.				
Утв.				

B180			
Коробка пластиковая, Ø70x30 мм	Лит.	Масса	Масштаб
		18.20 г	1.5:1
Полипропилен	Лист	Листов 1	
СОБЕРИЗАВОД			

Шифр:

Копировал

Формат А3

Файл: B180 Коробка пластиковая, Ш70x30 мм