

A310

Перв. примен.

Справ. №

Подп. и дата

И/инв. № дубл.

Взам. инв. №

Подп. и дата

И/инв. № подл.

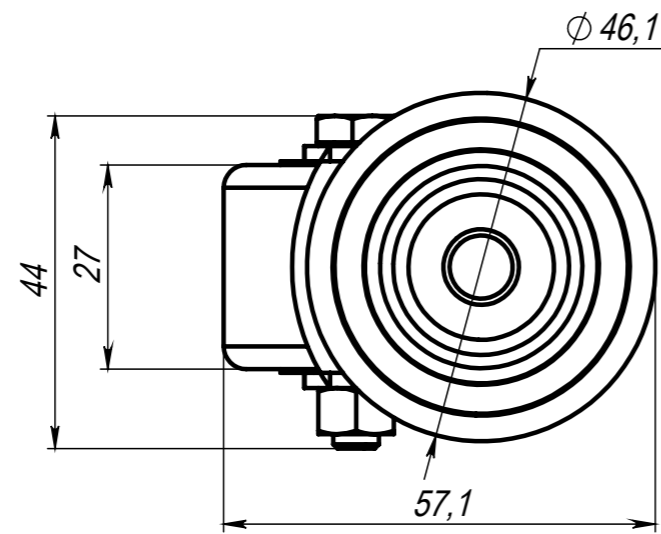
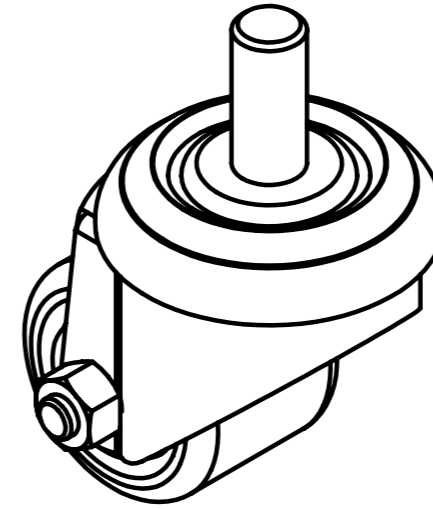
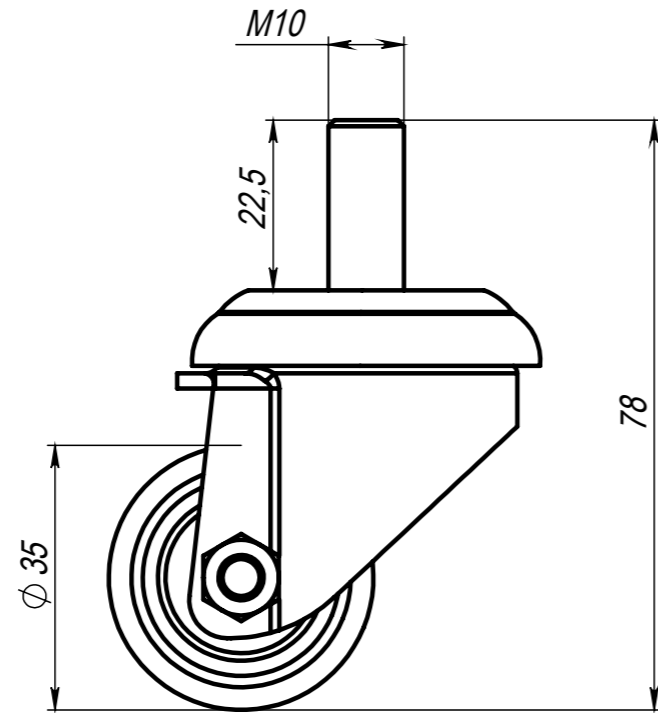

Изм.	Лист	№ докум.	Подп.	Дата
Разраб.		Терёхин С.А.		
Пров.				
Т. контр.				
Н. контр.				
Утв.				

A310			
Колесо без тормоза Ø35 M10x25	Лит.	Масса	Масштаб
		0.24	1:1
	Лист	Листов 1	
		Soberizavod	

Шифр:

Копировал

Формат А3

Файл: A310 Колесо без тормоза Ø35 M10x25